

检验合格证

检验结论: 检验合格, 准予出厂

检验签章:

制造日期:

产品使用说明书

- 使用前请仔细阅读本使用说明书
- 在阅读之后,请妥善保管本说明书

低温保存箱

DW-25L150

DW-25L400

DW-25L600

青岛凯博生物科技有限公司
Qingdao Carebios Biological Technology Co.,Ltd.
地址: 山东省青岛市即墨市蓝村镇三城路 433 号
ADD: No.433-5 Sancheng Road, Lancun Town, Jimo District,
Qingdao, Shandong., China
售后服务电话:(TEL)400-118-3626

青岛凯博生物科技有限公司

目 录

一、产品特点.....	2
二、注意事项.....	3-4
三、产品组成.....	5
四、使用前准备.....	6
五、操作向导.....	7-9
六、清洁及停用.....	10
七、除霜.....	11
八、故障对策.....	12
九、售后服务.....	13
十、技术数据、装箱单及电路图.....	14

十、技术数据、装箱单及电路图

技术数据

型号	DW-25L150	DW-25L400	DW-25L600
气候类型	N	N	N
设定温度 (°C)	-10~-25	-10~-25	-10~-25
防触电防护类别	I	I	I
有效容积 (L)	150	400	600
额定电压 (V~)	220	220	220
额定频率 (Hz)	50	50	50
输入功率 (W)	105	140	180
制冷剂	R600a/45g	R600a/70g	R134a
外形尺寸 (宽 x 深 x 高 mm)	595×625×835	600x645x1875	780×740×1905
重量 (Kg)	46	85	101

(注：气候类型 N，表示产品使用温度为 16-30℃。)

装箱单

名称	使用说明书	保修证	钥匙
数量	1	1	2

电路图

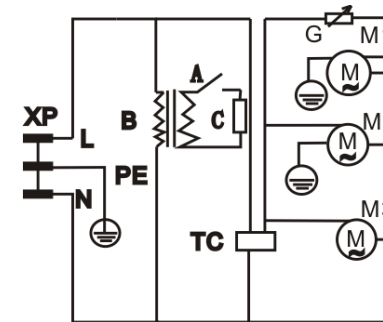



M1-压缩机 M2-蒸发风机 M3-冷凝风机 G-启动器 C-LED 灯

B-变压器 TC-电子温控器 XP-电源插头 A-灯开关









由于技术的更新，技术数据和电路图以产品铭牌上为准。

由于产品的改进，您所购买的产品可能与说明书中介绍不完全一致，谨此致歉。

二、注意事项

	标记指小心
	标记指禁止
	标记指规定

使用中的注意事项

	该系列保存箱使用交流 220V/50Hz 电源。
	严禁对本产品进行改造，否则，可能导致故障、电气短路、触电、火灾等后果。
	本产品的安装场所必须有可靠的电气接地设施和装置，请勿将本产品的接地线接在供气管道、给排水管路、避雷设施以及其他管线上。
	只有有资格的电工才能为本产品配线，所有配线工作应遵照相关电气法规进行。
	使用前请确认电源插头是否附着尘埃，或者插片是否变形，并确保插头完好的插到插座的底座。
	如果电源线的长度不够需要加长时，不能与其他电器共用一个插座延长电源线，必须使用单独的插座，且插座应当固定，插头不能松动。
	禁止使用铜线等金属导线代替安全保险丝，否则，可能会导致火灾事故的发生。
	请不要将手指或其他异物插入进风口和出风口。

八、故障对策

如果保存箱工作不正常，请按下述方法检查处理。如果不能改变情况，请及时联系售后服务中心。

维修之前请确认如下事项

保存箱不工作	请检查电路：
	<ul style="list-style-type: none">● 电源是否接通（插头、插座、保险等）；● 电源电压是否过低，插接件有无松动；● 温度探头连接线是否松动。
箱内温度不够低	请检查：
	<ul style="list-style-type: none">● 门未关严或开门次数过多；● 内壁结霜严重未除霜；● 是否一次性放入物品过多；● 是否环境温度过高；● 通风不良，是不是有物品挡住了通风孔；● 风扇不转，可能是风扇电机出现问题。
噪音过大	请检查：
	<ul style="list-style-type: none">● 保存箱放置是否平稳；● 是否有异物卡住风扇。

九、售后服务

售后服务的保证：

为保证使用我公司产品的消费者获得满意的售后服务，维护消费者的合法权益，我公司将严格按照《中华人民共和国消费者权益保护法》和国家技术监督局、财政局关于《部分商品修理更换退货责任规定》的有关规定，凭保修证及发票为您提供以下服务：

自购买之日起（以发票为准），整机保修一年，主要部件(包括压缩机、蒸发器、冷凝器、毛细管)保修三年。

整机终身服务，属下列情况之一者，实行收费修理：

- 保修期满的产品，无保修证或发票的产品
- 用户运输、保管不当而损坏或未按说明书要求进行操作而损坏的
- 电源电压超出规定范围（187V~242V）使用而损坏或非公司授权维修点修理的产品
- 产品保修证、购买发票不符合或涂改过
- 因不可抗力造成损坏的
- 特价处理的样机

一、产品特点

1. 采用单压缩机高效热循环制冷技术，制冷速度快、节能、噪音低。
2. 高精度微电脑控制，温度数字显示。
3. 无氟环保制冷剂，绿色环保。
4. 高密度发泡保温，保温效果更强。
5. 可设置高、低温报警温度。
6. 内胆采用抑菌 PS 材料，易清洁，更卫生。
7. 免清扫冷凝器设计，避免冷凝器脏堵，导致性能下降。
8. 安全门锁设计，防止随意开启。
9. 带脚轮设计，方便移动。

三、产品组成



六、清洁及停用

清洁

- ❗ 为了安全，请在清洁前将电源插头拔掉。
- ❗ 清洁保存箱时，请用软布或海绵蘸温水（可加中性洗涤剂）来清洁保存箱。
- ⊘ 严禁用水喷淋冲洗，以免影响电气绝缘性能。
- ⊘ 严禁使用硬毛刷、钢丝刷，也不要使用去污粉、汽油、香蕉水、丙酮等有机溶剂，热水或酸、碱等来清洁保存箱。

停用

保存箱如长时间停用，应切断电源，并按上述方法进行清洁，并开盖晾干。



停用的保存箱容易产生故障，一般情况下不要长时间停用保存箱，以免影响使用寿命。

七、除霜

1. 保存箱使用一段时间后，内胆和蒸发器上会形成一层霜，霜层过厚，会影响保存箱制冷效果，增大保存箱耗电量，因此，隔一段时间，当霜层厚度达到 5mm 左右时，应停机除霜。
2. 除霜前，应断掉电源，将箱内物品取出，放置于其他保存箱内冷冻储存。
3. 霜层融化除净后，用干布将保存箱擦拭干净，疏通排水孔放净积水，然后接通电源，待保存箱达到设定温度后，放入物品。
4. 为了缩短除霜时间，可将装入 50℃ 以下热水的平底容器放入箱内。



警告



禁止用电加热器进行除霜，禁止用金属工具、尖锐利器除霜。

二、注意事项

使用中的注意事项

- ❗ 从电源插座上拔下电源插头时，请不要拽拉电源线。
- ⊘ 保存箱内严禁放入易燃、易爆的危险品，及强腐蚀性的酸、碱等。
- ❗ 在保存箱附近，切勿存放或使用汽油等易燃物品，以免引起火灾。
- ⊘ 请不要用水直接冲洗保存箱，也不要放置在潮湿、易溅上水的地方，以免影响电气绝缘性能。
- ❗ 保存箱在运行过程，切勿用手直接触摸内胆壁面和冷冻物品，以免冻伤皮肤，存取物品时请佩戴防冻手套。
- ⊘ 放置保存箱应远离热源并避免阳光直晒，以免影响工作性能。
- ❗ 保存箱应放置于通风良好的地方，周围包括后背应留有 100mm 以上的空间。
- ⊘ 不要把保存箱放置在太冷能够结冰的环境中，也不要将保存箱放置于户外或能够淋雨的地方使用。
- ❗ 保存箱应放置平稳，并拆除包装底座，搬运时其倾斜角不大于 45°。
- ❗ 刚接通电源的保存箱，不要立即装入物品，空载运行 2-3 小时后再装入物品储藏，以免压缩机长期过负荷运转，影响寿命。
- ⊘ 不要一次放入过多物品，以免压缩机长期过负荷运转，影响寿命。
- ⊘ 该系列保存箱，设计为物品的冷冻储存，切勿作为速冻箱使用。

五、操作向导

使用运行

刚接通电源的保存箱，不要立即装入物品，先空载运行一段时间（约 2-3 小时，根据环境温度不同，有所差异），待温度达到设定值后再装入冷冻物品。



SET



在非编程状态下,按一次可显示目标设定值,在编程状态下可用来选择某一参数或确认一个操作

按住 2 秒,可以启动一次手动融霜(-40°C保存箱无效)



在编程状态下,可以向下浏览参数编码或增加参数值



在编程状态下,可以向上浏览参数编码或增加参数值

组合键的功能



锁定或解除键盘

进入编程模式

退出编程模式,恢复到设备温度显示状态

五、操作向导

查看设定温度

1. 按下并立刻放开 **SET** 键, 显示设定值;
2. 按下并立刻放开 **SET** 键, 或者等待 5 秒恢复到正常库温显示状态。

修改设定温度值

1. 持续按 **SET** 键 2 秒钟;
2. 设定值显示出来, 并且 “**°C**” 图标开始闪烁;
3. 在 10 秒内, 通过上调键或下调键来修改设定值;
4. 再按一次 **SET** 键或等待 10 秒存储设定值。

注: 设定温度值只能在-10°C~-40°C范围内。

注意

非专业工程技术人员, 除修改设定温度外, 请勿修改温控器内部参数!

键盘锁定与解锁

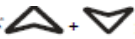
1. 按下  组合键超过 3 秒钟;
2. “OF” 字符会显示出来, 键盘已经锁定。
3. 持续按下以上组合键超过 3 秒钟直到 “On” 字符闪烁, 则键盘解锁。

五、操作向导

温度报警

为保证保存箱内物品安全，电子温控器具有报警功能，当保存箱内温度高于设定温度-10℃或低于-45℃时，会有报警显示。

报警信号

显示字符	报警原因	输出状态
“P1”	温度探头错误	压缩机按照开机 15 分钟，停机 15 分钟循环工作。
“HA “	高温报警	输出不变
“LA”	低温报警	输出不变

报警复位

当温度探头发生错误几秒后，报警会显示，当探头恢复正常几秒后，报警会自动复位。在更换探头时请检查探头线的连接。温度高低温报警会在温度恢复正常值后立即停止。

四、使用前准备

① 拆除所有包装组件

包括底座及固定附件用的胶带也必须拆除。

② 清点随机附件和资料

箱内物品请按装箱单内容对照检查，如有出入，
请向售后服务中心查询。

③ 将保存箱摆放在合适的位置

（参照前文“使用中的注意事项”相关内容）

④ 静置

保存箱安放完毕，请不要接通电源，让保存箱静置
30 分钟以上，再接通电源，以确保保存箱正常运转。